



Opvallende architectuur
vraagt om een gevel van
de beste kwaliteit



Cape Cod

voor een houten gevel op kleur



Cape Cod

voor een houten gevel op kleur

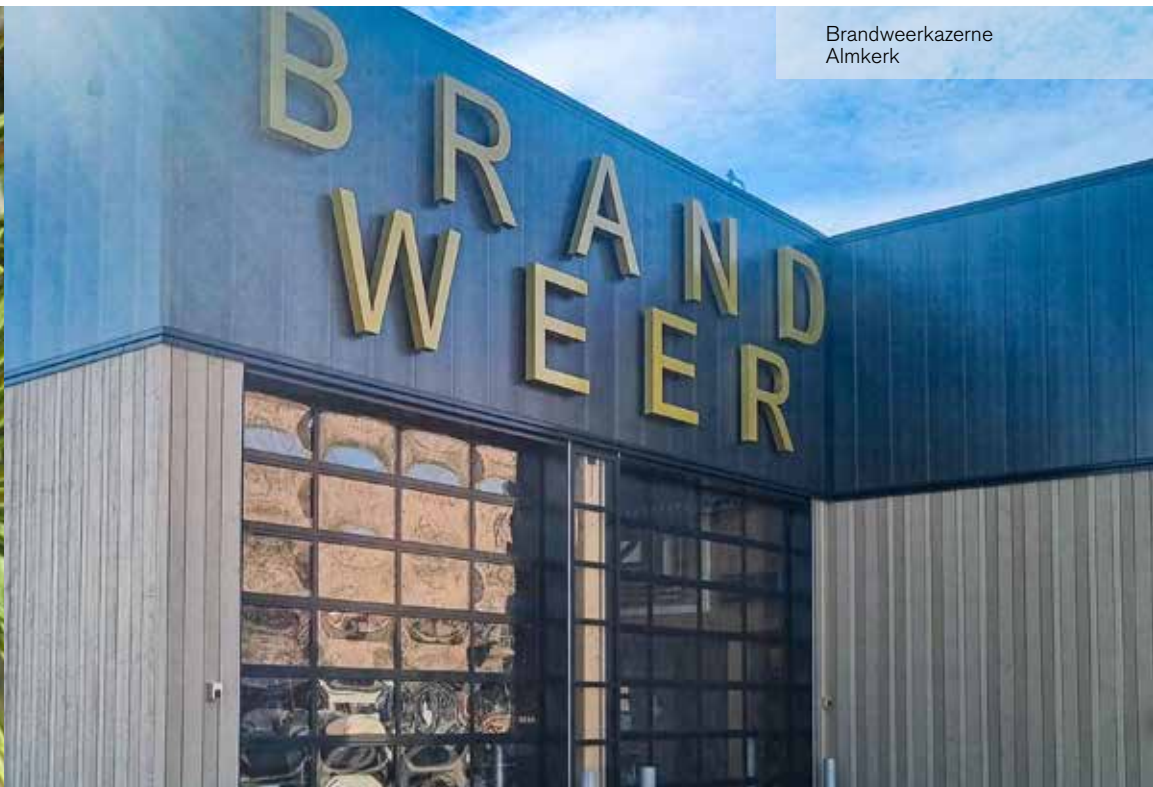

Cape Cod® is een houten gevelbekleding, gemaakt van Lodgepole Pine. Deze houtsoort heeft een fijne, rechte structuur, enkele kleine vastgegroeide kwasten en laat zich makkelijk verwerken. Cape Cod biedt al vele jaren met succes weerstand tegen de meest wisselvallige weersomstandigheden in de VS, Canada en Europa. Door innovatieve procedures voor hout-droging, verduurzaming en lakafwerking wordt Cape Cod houten gevelbekleding voor een periode van 15 jaar gegarandeerd (semi-transparant 8 jaar). Afgewerkt met een hoogwaardige watergedragen acrylaatlak biedt Cape Cod bijzonder weinig onderhoud en optimaal gemak. Een PEFC keurmerk onderstreept de duurzaamheid nog eens.





PEFC gecertificeerd



Cape Cod is gemaakt van lodgepole Pine uit Canada en is PEFC gecertificeerd. Dit is in lijn met de Canadese strategie met betrekking tot duurzaam bosbeheer. De bossen zijn de longen van onze aarde en ontbossing is zeer ernstig voor het milieu. Het PEFC keurmerk garandeert dat het hout afkomstig is uit een duurzaam beheerd bos én dat het bos in stand blijft.

Duurzame mooie kleuren



Cape Cod wordt met behulp van een vacuüm methode gelakt met een hoogwaardige elastische weerbestendige acrylaatlak op waterbasis. De afwerking is absoluut gelijkmatig en zonder defecten. Bovendien zit er 15 jaar garantie op de lak tegen afbladderen, schilferen en blaasvorming (semi-transparant 8 jaar).

Gecontroleerd hout



Alle stappen worden zorgvuldig gecontroleerd, van het uitzoeken van het hout via de productie tot en met de uitlevering. In een unieke 'defectline' worden eventueel loszittende kwasten handmatig verwijderd en gaten opgevuld met een speciale emulsie.

Negatieve voetafdruk



Gebruik van duurzaam geproduceerd hout draagt bij tot het reduceren van CO₂ in de atmosfeer. Cape Cod is een natuurlijke bouwstof, heeft een negatieve CO₂ voetafdruk en levert een positieve bijdrage aan CO₂ neutraal bouwen.

Cape Cod levert een positieve bijdrage aan CO₂ neutraal bouwen

Woning
Groningen



Cape Cod

voor een houten gevel op kleur

10 redenen om te kiezen voor een houten gevel van Cape Cod:

- PEFC gecertificeerd
- Lakgarantie van 15 jaar (semi-transparant 8 jaar)
- Natuurlijk product
- Bewezen bestendig tegen alle weersinvloeden
- Onderhoudsvriendelijk
- Vrijwel alle kleuren mogelijk
- Bevestigingsmiddelen in kleur
- Tijdbesparende montage
- Op maat gemaakte oplossing voor vrijwel elk bouwproject
- Draagt bij aan CO2 neutraal bouwen

Woningen de Eik
Haaksbergen



Een pand of woning krijgt het karakter dat de ontwerper voor ogen heeft



Productie

Het basismateriaal van Cape Cod is hout van Lodgepole Pine, een zeer langzaam en gelijkmatig groeiende grensoort. Lodgepole Pine staat bekend om de rechte groei en bereikt een hoogte van ca. 30 meter en een diameter van ca. 60 cm. Het hout komt uit duurzaam beheerde bossen in West Canada. De planken worden gezaagd met een fijnband zaag, waardoor er meer houtoppervlak wordt bereikt. Dit zorgt voor een langere levensduur van de lak. Tevens krijgt Cape Cod hierdoor zijn eigen karakteristieke uitstraling.

CO2

Fotosynthese zorgt ervoor dat hout CO2 opneemt uit de atmosfeer. Door op tijd te kappen en te zorgen voor nieuwe aanplant wordt de opgenomen CO2 opgeslagen. Het toepassen van duurzame houtproducten, zoals Cape Cod, draagt sterk bij aan het CO2 neutraal bouwen.



Cape Cod

voor een houten gevel op kleur

Types

Cape Cod is een gevelbekleding op kleur met één zichtzijde die 2x is gelakt. De achterzijde is, afhankelijk van de breedte, voorzien van spanningsgroeven en is altijd 1 x gelakt (incl. hoekoplossingen en de overige profielen). Cape Cod is standaard leverbaar in verschillende types. Afwijkende profileringen zijn op aanvraag.

Afhankelijk van het type kan Cape Cod horizontaal en/of verticaal toegepast worden (niet diagonaal toe te passen).

Types	Horizontaal	Verticaal
Zweeds Rabat	•	
Channel Siding	•	•
Canadian Channel		•
Dubbele Rhombus	•	•
Halfhout Rabat	•	
Board and Batten		•
Rhombus open gevelprofiel	•	•

Zweeds Rabat

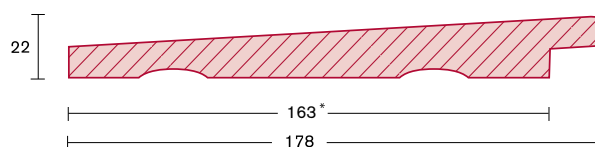
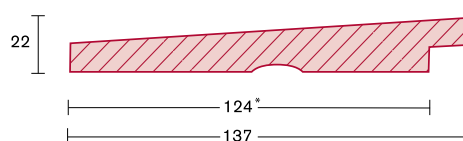

Dubbele Rhombus

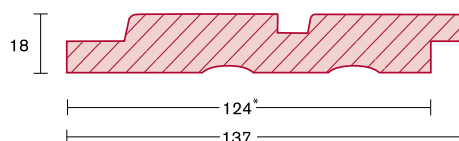

Halfhout Rabat

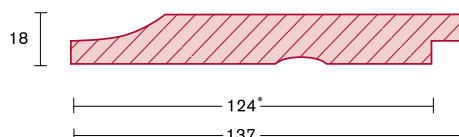

Board and Batten

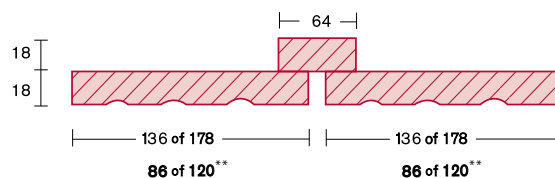

Rhombus open gevelprofiel

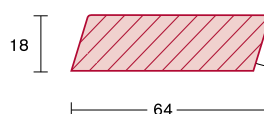

** Op aanvraag

Clubgebouw Neerlandia '31
Dorst



Channel Siding

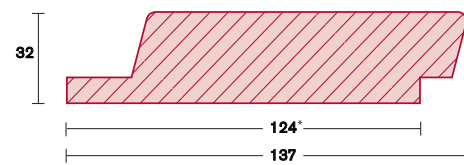
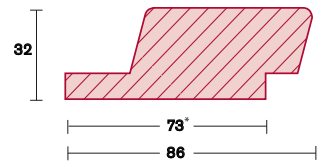
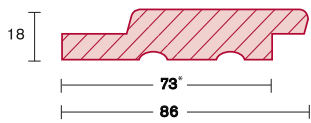
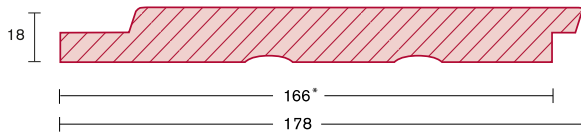
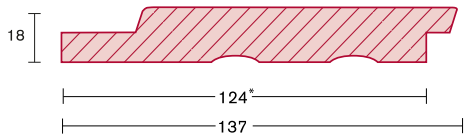

Canadian Channel

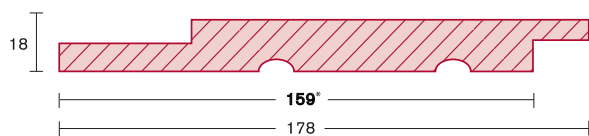

- * 1. Werkende breedte incl. 3 mm expansieruimte
- 2. Geringe maattoleranties mogelijk

Cape Cod

voor een houten gevel op kleur

Channel Siding

Binnen de Cape Cod collectie is de Channel Siding een veel toegepast model waarmee al vele projecten zijn gerealiseerd. Cape Cod kent 5 soorten Channel Sidings, welke ook nog eens met elkaar te combineren zijn; breed, smal, maar ook diktes 18 mm en 32 mm. In de tabel hiernaast een overzicht. Er zijn volop creatieve mogelijkheden om een unieke wand samen te stellen, waarbij door het gebruik van verschillende diktes en breedtes een mooi en levendig 3D effect op de gevel wordt gecreëerd.

Canadian Channel

Een van de oudste types in houten gevelbekleding is het Board and Batten. De Canadian Channel onderscheid zich van de andere Channel Sidings en is een mooie variant op Board and Batten. Waar het standaard Board and Batten uit twee delen bestaat, wordt met de Canadian Channel met slechts één deel hetzelfde effect bereikt, echter als een omgekeerde versie. Standaard wordt de smalle Batten op het bredere Board genageld, maar bij de Canadian Channel ligt juist het smalle deel verder naar achter. Ook de Canadian Channel wordt net als het Board and Batten alléén verticaal toegepast.

Type	Afmeting (mm)	Verticaal	Horizontaal	Te combineren
Channel Siding	18 x 86	•	•	•
Channel Siding	32 x 86	•	•	•
Channel Siding	32 x 137	•	•	•
Channel Siding	18 x 137	•	•	•
Channel Siding	18 x 178	•	•	•

Type	Afmeting (mm)	Verticaal	Horizontaal	Te combineren
Canadian Channel*	18 x 178	•		

*Canadian Channel 137 mm op aanvraag

5 soorten Channel Siding voor een speels effect op de gevel





Channel Siding 18 x 86



Channel Siding 32 x 86



Channel Siding 32 x 137



Channel Siding 18 x 137



Channel Siding 18 x 178



Canadian Channel 18 x 178

Woningen
Zaandam



Cape Cod

voor een houten gevel op kleur

Kantoorpand De Waard
Hatterm



Vanaf 25 m² is Cape Cod
in iedere gewenste kleur
leverbaar: Ral, NCS of kleur
naar monster



Kleuren

Cape Cod kan vrijwel in iedere kleur geleverd worden. Al mogelijk vanaf 25 m². Of het nu gaat om RAL, NCS of een andere kleur naar keuze.

In een modern laboratorium wordt de kleur gemengd en op zeer korte termijn wordt een monster in de gevraagde kleur gepresenteerd. Ook na jaren is uw eigen kleur nog leverbaar. Het kleurenlab bewaart deze kleur in een archief. Ook hier geldt natuurlijk de garantie van 15 jaar.

Cape Cod verdient zichzelf terug. Onderstaande kleuren* zijn leverbaar vanaf 10 m².

*De kleuren zijn gedrukt en kunnen hierdoor afwijken van het origineel. Vraag vrijblijvend een kleurmonster aan.

Standaard kleurencollectie
al leverbaar vanaf 10 m²



Standaard kleurencollectie

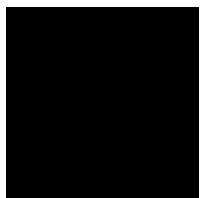

Zwart
C060

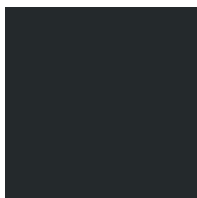

Zwart grijs
RAL 7021



Antraciet grijs
RAL 7016



Arboretum
CCS60001

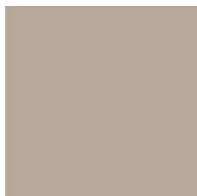

Cape Cod Gray
CCS20002

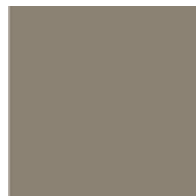

Cape Cod Taupe
CCS70002



Cape Cod White
CCS10006



Chesapeake Blue
CCS80001

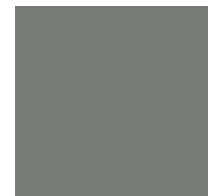

Driftwood Gray
CCS20003

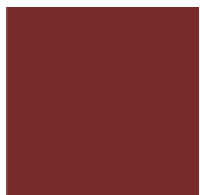

Indian Corn
CCS50009



Ocean Blue
CCS80017



Rail White
CCS10128



Sandalwood
CCS70001



Vanilla
CCS40005

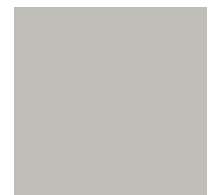

Victorian Gray
CCS20024



SPECIALS

- Semi-transparent
- Brushed

Cape Cod

voor een houten gevel op kleur

Semi-transparante lak in 10 kleuren

Cape Cod is ook verkrijgbaar met een semi-transparante lak. Bij deze tien kleuren* is de nerf beter zichtbaar, waardoor de planken een nog natuurlijkere uitstraling krijgen.

De basislak is een solid lak, waar overheen een getinte transparante lak gezet wordt. De kleuren zijn verkrijgbaar op alle types Cape Cod én op alle fijnbezaagde afwerkingsprofielen.

* De kleuren zijn gedrukt en kunnen hierdoor afwijken van het origineel. Vraag vrijblijvend een monster aan.

Een natuurlijke uitstraling
met semi-transparante lak!

Kantoorpand Kemkens
Oss





ST21 Brown Otter

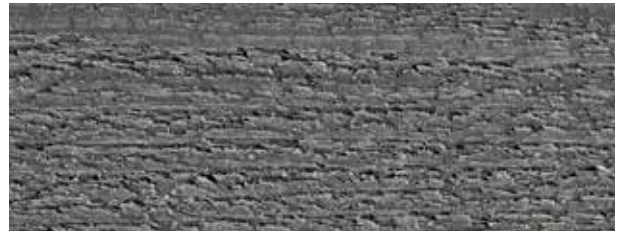

ST22 Highland Grey



ST11 Hickory Smoke



ST12 Island Sand



ST15 Annapolis



ST16 Chalet Brown



ST13 New Forest



ST14 Bedford Brown



ST17 Cedar



ST18 Redwood

Cape Cod

voor een houten gevel op kleur

Cape Cod Brushed

Naast de Cape Cod fijn bezaagde planken is er ook een uitvoering met een geborsteld oppervlak, Cape Cod Brushed. Hetzelfde duurzame PEFC gecertificeerde product van een hoogwaardige kwaliteit en met dezelfde eigenschappen en garantie. Mogelijk in alle types en in vrijwel elke gewenste kleur. Door elke plank afzonderlijk volgens een speciaal procedé te borstelen ontstaat er over de gehele lengte een duidelijk zichtbaar en voelbaar licht geprofileerd oppervlak, die geen afbreuk doet aan de eigen karakteristieke uitstraling van Cape Cod. Perfect passend bij moderne architectuur, onderscheidend, mooi en sfeervol.

Cape Cod Brushed semi-transparant

Ook de semi-transparant versie kan als Cape Cod Brushed worden geproduceerd. Door het licht geprofileerde oppervlak in combinatie met het licht/donker effect van semitransparant stralen de geveldelen luxe uit, zeker ook in combinatie met hedendaagse bouwstructuren. Een esthetisch mooie keuze, met voor elke gevel een fantastisch eindresultaat.



Combinatie van de profielen; links Brushed - rechts standaard.



Cape Cod

voor een houten gevel op kleur

Afwerking

Voor het afwerken zijn diverse lijsten en hoekstukken beschikbaar. De houten profielen zijn standaard in wit gelakt. Op projectbasis in vrijwel elke gewenste kleur.

Geringe maattoleranties mogelijk.

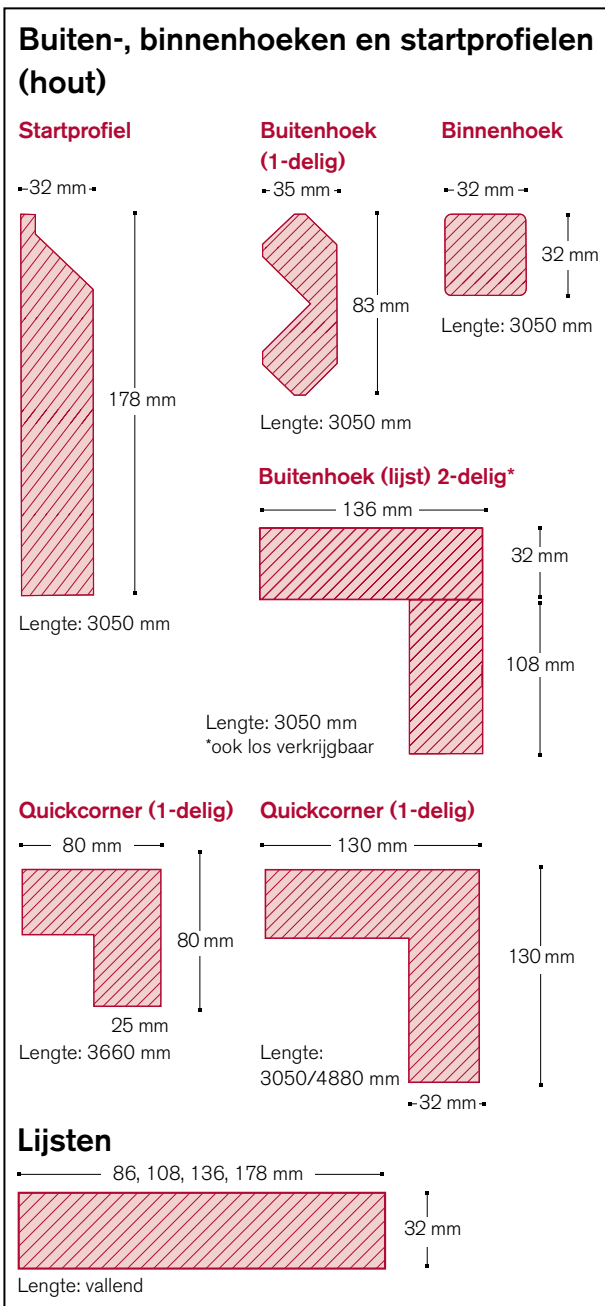

Hoek- en ventilatieprofiel

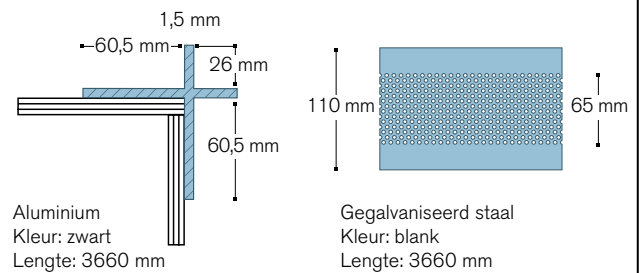

Voorbeelden van hoekaansluitingen

Buitenhoek 2-delig

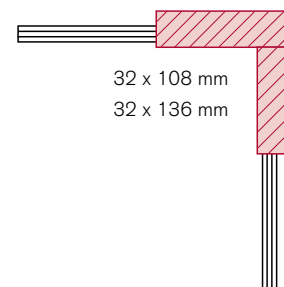

Buitenhoek 2-delig

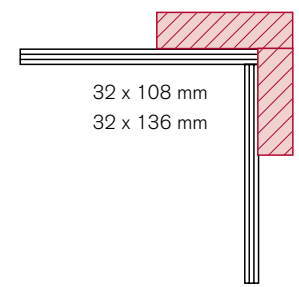

Buitenhoek schuine zichtzijde

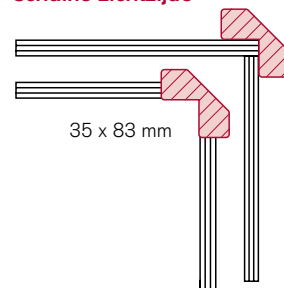

Binnenhoek

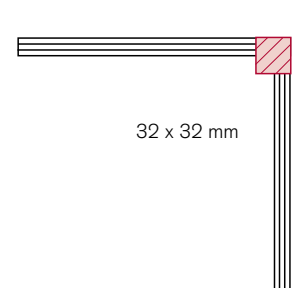

Aansluiting op andersoortig materiaal

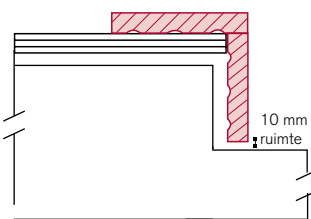

Buitenhoek 2-delig

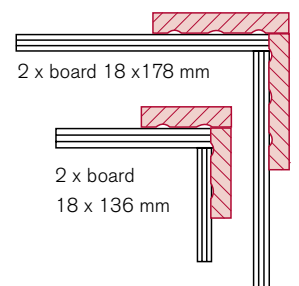



Nagels in kleur

Voor het bevestigen van Cape Cod zijn speciale nagels beschikbaar. Deze nagels zijn van roestvrijstaal A4, gerild en voorzien van een bolle kop met poedercoating in kleur. Leverbaar in alle mogelijke RAL en NCS kleuren en in diverse lengtes.

De nagels zijn geproduceerd volgens DIN 1052/2 en ISO 9001/2000. Los en gebandeerd volgens de specificaties van de spijkermachine fabrikanten verkrijgbaar. Daardoor zijn ze storingsvrij verwerkbaar. Door een kunststof bevestiging op rol blijven de problemen met het lasdraad achterwege en is de kwaliteit constant. De nagels zijn uitermate duurzaam, kleur- en slagvast.

Voor het bevestigen dienen de Cape Cod montagevoorschriften gevolgd te worden.

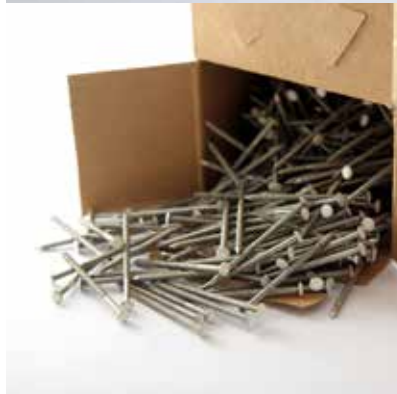

Instellen schiethamer

Vanwege de bolle kop van de nagel is voor het verwerken met een schiethamer een speciale slagpen en afstelling nodig. Stel de druk zodanig in dat de nagel op het hout rust.

SITUATIE

GOED



FOUT



steekt uit

FOUT



te diep

CORRECTIE

OK



Verder inslaan



Bijwerken

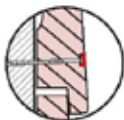

Schiethamer te huur/te koop

Voor het monteren van Cape Cod kun je via Plastica een schiethamer huren en/of kopen.

Wanneer je na montage besluit de schiethamer te kopen, zal het huurbedrag in mindering gebracht worden op de aanschafprijs.

Prijzen op aanvraag.



Cape Cod

voor een houten gevel op kleur

Schoolgebouw Walburg College
Zwijndrecht



Voorschriften

Bij enige twijfel omtrent de uitvoering van de hierna vermelde voorschriften of anderszins dient contact opgenomen te worden met Cape Wood Products B.V. alvorens te monteren. Het niet volgen van deze voorschriften heeft verval van de garantie ten gevolge.



Montagevoorschriften

1. Transport en opslag

Cape Cod moet tijdens transport goed zijn afgebonden, zodat de planken niet gaan schuiven. Bij het in- en uitladen moet Cape Cod opgetild worden en niet op de zijkanten getrokken of geschoven worden. Cape Cod dient voor het installeren droog te worden opgeslagen op een vlakke ondergrond en ondersteund over het gehele oppervlak. Cape Wood Products B.V. is niet aansprakelijk voor schade die door verkeerde opslag of handling ontstaat.

2. Productcontrole

Cape Wood Products B.V. doet er alles aan om een hoogwaardige afgewerkte massief houten gevelbekleding te leveren. Indien er twijfels zijn over de juistheid en/of de kwaliteit van de geleverde goederen ben je verplicht vóór montage Cape Wood Products B.V. dan wel de door haar aangewezen vertegenwoordiger in Nederland op de hoogte te stellen, zulks op straffe van verval van het recht op garantie.

3. Verwerking

Cape Cod is te verwerken met normale houtbewerkingsgereedschappen.

4. Ventilatie

Achter de Cape Cod gevelbekleding dient een doorgaande ventilatieruimte te zijn van minimaal 20 mm diepte. Indien verticale gevelbekleding wordt toegepast dient dubbele belatting te worden gebruikt om ventilatie te garanderen. Ventilatielatten zijn niet toegestaan. De ventilatie mag op geen enkele wijze onderbroken of vernauwd worden. De be- en ontluchtingsopeningen dienen minimaal 20 mm diep te zijn.

5. Ventilatieopening

Het is van groot belang de ventilatieopeningen, zowel aan de bovenzijde als de onderzijde niet te blokkeren, bijvoorbeeld door begroeiing, bestrating, verhoogde terrassen enz. Dit veroorzaakt een gebrek aan voldoende ventilatie en leidt tot een onevenredige vochtbelasting, condensvorming of vochtophoping in de spouw, waarbij het vocht zich een weg naar buiten zoekt via de zichtzijde van de panelen. Dit kan zeer schadelijke gevolgen hebben voor de duurzaamheid van Cape Cod.

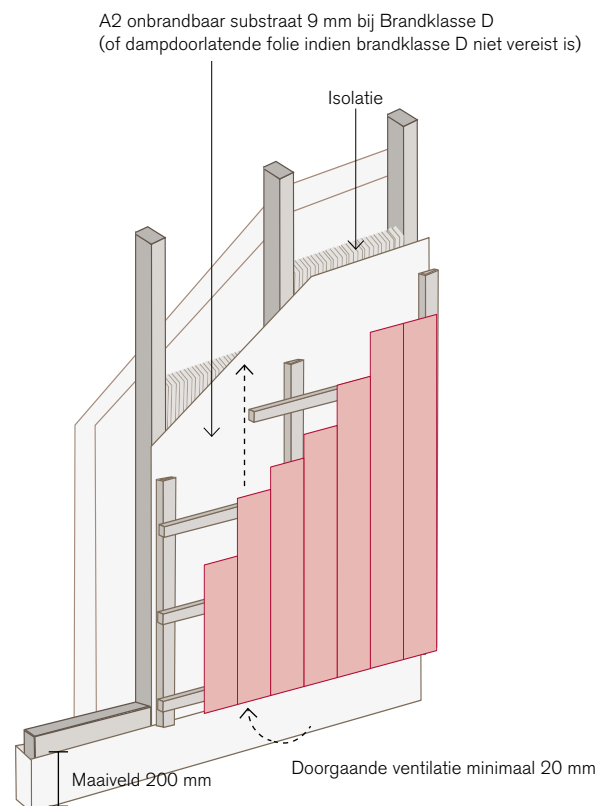

Dubbele belatting bij verticale toepassing van gevelbekleding

Cape Cod

voor een houten gevel op kleur

6. Regelwerk

De bevestiging van de gevelbekleding geschiedt in de regel op een geïmpregneerd houten regelwerk. Daarbij dienen de volgende richtlijnen te worden gevolgd:

- de afmetingen van de regels dienen minstens 22 x 50 mm te zijn

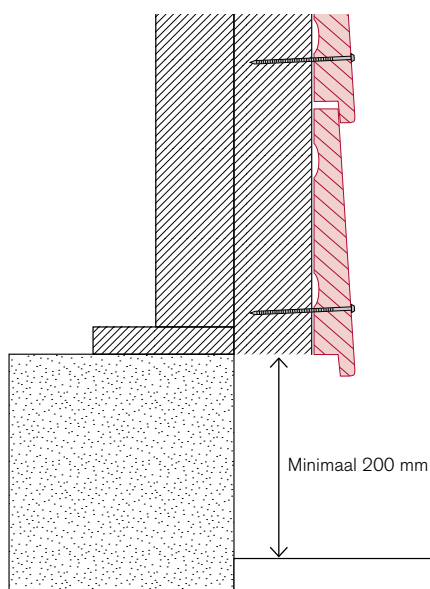

Doorsnede maaiveldhoogte

De onderconstructie dient te worden bevestigd met bevestigingsmateriaal volgens de voorschriften van de betreffende fabrikant en de geldende normen.

Start min. 200 mm boven het maaiveld. Panelen mogen niet in contact komen met het metselwerk

7. Maaiveld

Zorg ten allen tijde voor een minimale afstand van 200 mm tussen het maaiveld en de onderzijde van de Cape Cod planken.

8. Dampdichte/dampdoorlatende folie

Het binnenspouwblad dient aan de binnenzijde te worden voorzien van een dampdichte folie. Tevens een dampdoorlatende folie* aanbrengen aan de buitenzijde van het isolatiemateriaal.

* Bij brandklasse D dient de dampdoorlatende folie te worden vervangen door een 9 mm A2 substraat

9. Bevestiging van de planken

Maximale bevestiging van 400 mm h.o.h.

- met gerilde nagels van:
 - 2,7 x 50 mm
 - 2,7 x 65 mm
- met RVS schroeven van 3,5 x 55 mm

De nagels moeten minimaal 32 mm in de massieve houten ondergrond doordringen.

Indien locale bouwvoorschriften het gebruik van een andere belatting en/of kortere nagels toestaan, is het de verantwoordelijkheid van de installateur zich ervan te verzekeren dat de kwaliteit van deze materialen voldoende is om Cape Cod zo te installeren dat schotelvorming en excessieve werking wordt voorkomen en dat de ventilatievoorschriften worden nageleefd. Bij locaties nabij de kust kan het zijn dat een hogere kwaliteit RVS nodig is.

Het is van groot belang om per steunpunt op een juiste manier te nagelen. Dit kan per profieltype verschillen. Hanteer de juiste nagelafstanden. Zie hiervoor de tekeningen (figuur 1 t/m 13) op pagina 21 t/m 25.

Bij kopse kanten dienen de nagels op 25mm te worden bevestigd vanuit de kopse kant.

Bij verticale verwerking eerste nagel op 45mm vanuit onderkant plaatsen.

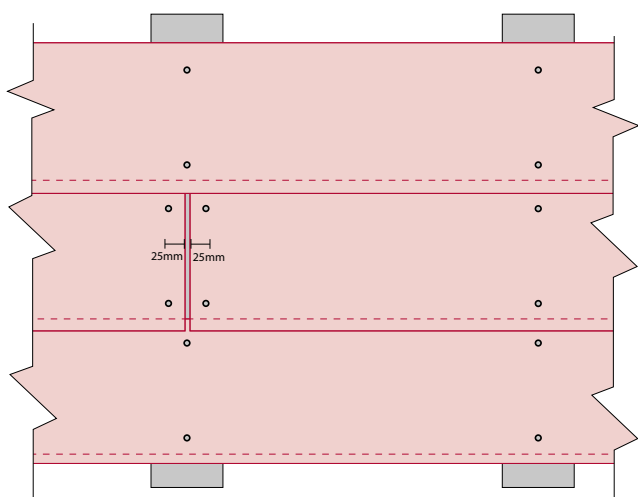

Tekening gebaseerd op 178 mm, bij 137 mm één bevestiging

LET OP: De koppen van de nagels of schroeven moeten op het oppervlakte van het houten deel blijven, dus niet in het hout worden geslagen, om beschadiging van het oppervlak te voorkomen. Dit maakt ook de kans op beschadiging van de afwerklaag kleiner. Belastende constructies, zoals

zonneschermen, regengoten e.d., mogen niet rechtstreeks aan Cape Cod worden bevestigd, zulks op straffe van verval van het recht op garantie. Indien aan de onderconstructie wordt bevestigd, dient er voor te worden gezorgd dat eventuele beschadigingen aan Cape Cod worden hersteld en de belastende constructie zo te bevestigen dat het Cape Cod niet kan beschadigen, dan wel een belasting op Cape Cod kan vormen.

10. Zaagsneden

Alle zaagsneden en/of beschadigingen die tijdens het monteren ontstaan of worden geconstateerd dienen, na te zijn gereinigd, met twee lagen Cape Cod lak te worden (na)behandeld.

11. Voegen (stuiknaden) en expansieruimten

De delen dienen altijd losjes gestuikt te worden, zowel bij horizontale als verticale toepassing (max. 1 mm ruimte). Zeker bij een verticale toepassing dient het de voorkeur de kopse kanten op 22 ° te zagen, alle zaagsneden dienen 2x met correctielak te worden na behandeld. In de lengte zet Cape Cod minimaal uit, in de breedte van de plank moet er tussen de delen rekening gehouden worden met 3 mm expansieruimte. Dit is nodig om de Cape Cod delen bij eventueel krimpen en uitzetten voldoende ruimte te geven.

Wat verder niet in deze voorschriften is beschreven, dienen de bouwvoorschriften volgens het Bouwbesluit te worden gevolgd. Bij enige twijfel omtrent de uitvoering van deze voorschriften of anderszins dient contact opgenomen te worden met Cape Wood products B.V. of haar vertegenwoordigers alvorens te monteren. Het niet volgen van deze voorschriften heeft verval van de garantie ten gevolge.

SITUATIE

GOED



FOUT

steekt uit



FOUT

te diep



CORRECTIE

OK



Verder inslaan

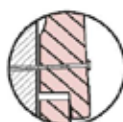

Bijwerken

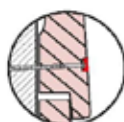

Cape Cod

voor een houten gevel op kleur

Sanitairgebouw De Faasbloem
Chaan





Halfhout Rabat:

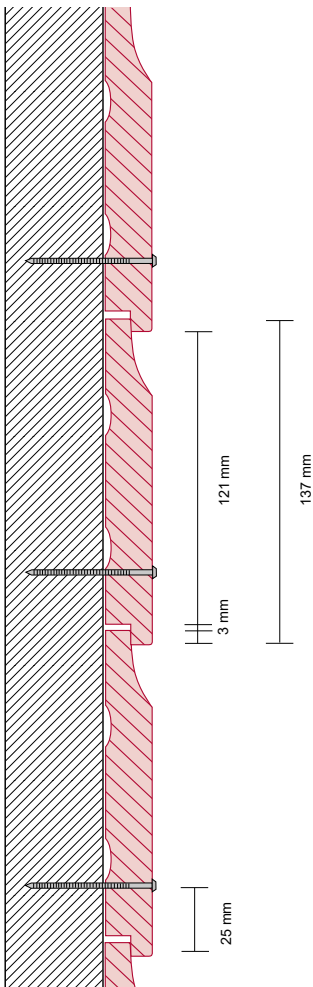

figuur 1

25 mm uit de onderzijde

Alleen horizontaal toepassen



**Zweeds Rabat
(137 x 22 mm):**

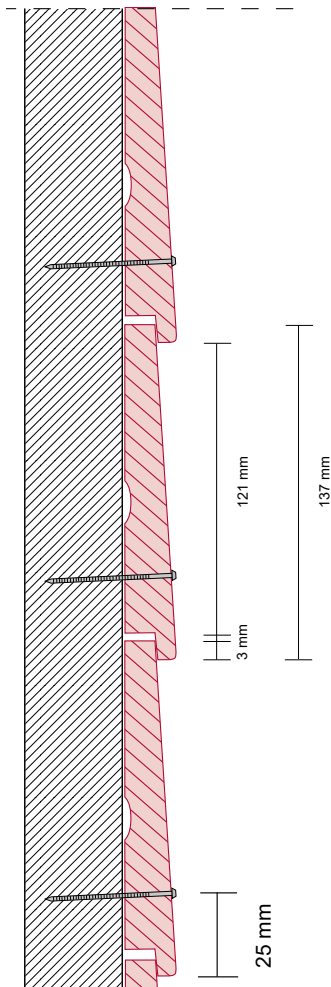

figuur 2

25 mm uit de onderzijde

Alleen horizontaal toepassen



**Zweeds Rabat
(178 x 22 mm):**

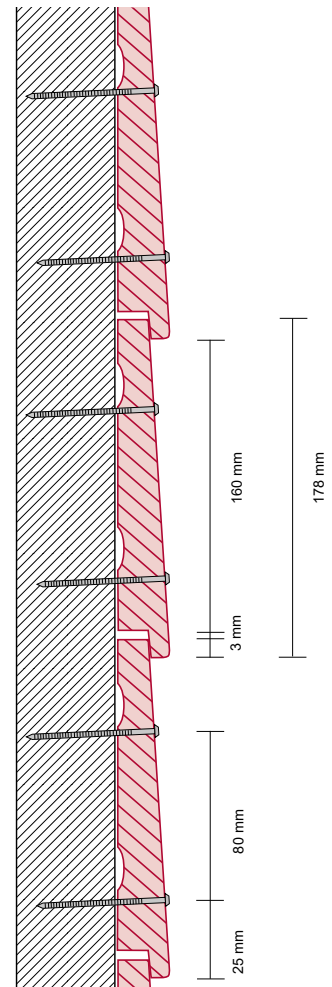

figuur 3

25 mm uit de onderzijde en
80 mm daarboven

Alleen horizontaal toepassen

Cape Cod

voor een houten gevel op kleur



**Channel Siding
(86 x 18 mm):**

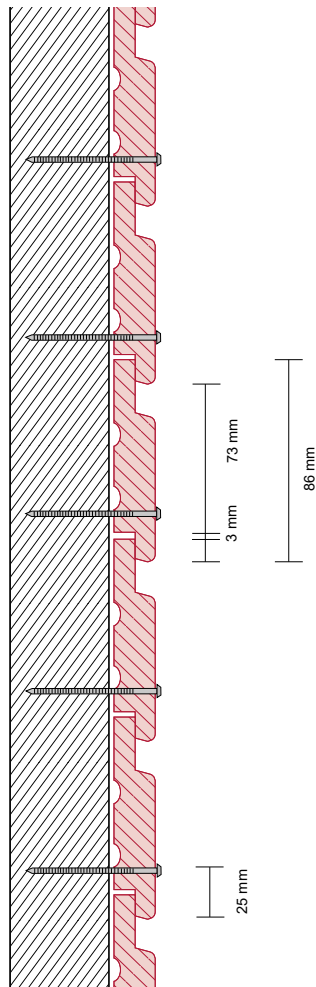

figuur 4

25 mm uit de onderzijde*



**Channel Siding
(86 x 32 mm):**

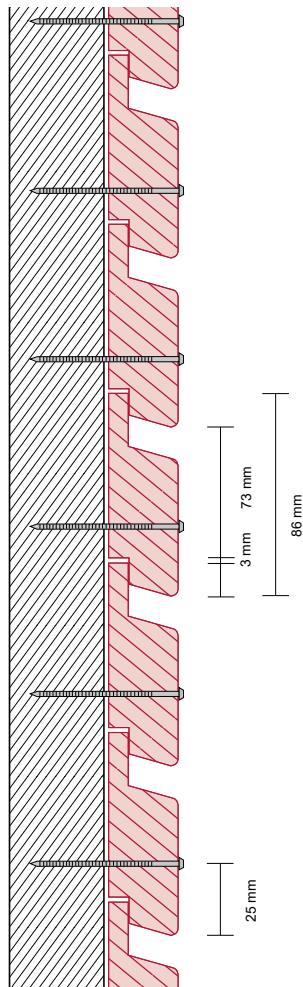

figuur 5

25 mm uit de onderzijde*



**Channel Siding
(137 x 32 mm):**

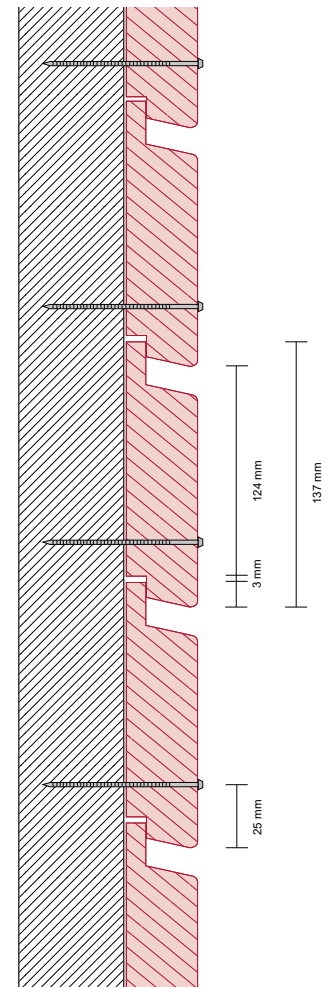

figuur 6

25 mm uit de onderzijde*



**Channel Siding
(137 x 18 mm):**

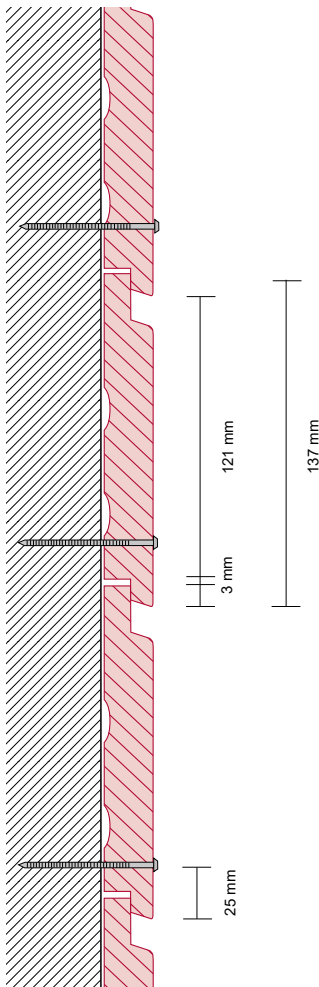

figuur 7

25 mm uit de onderzijde*



**Channel Siding
(178 x 18 mm):**

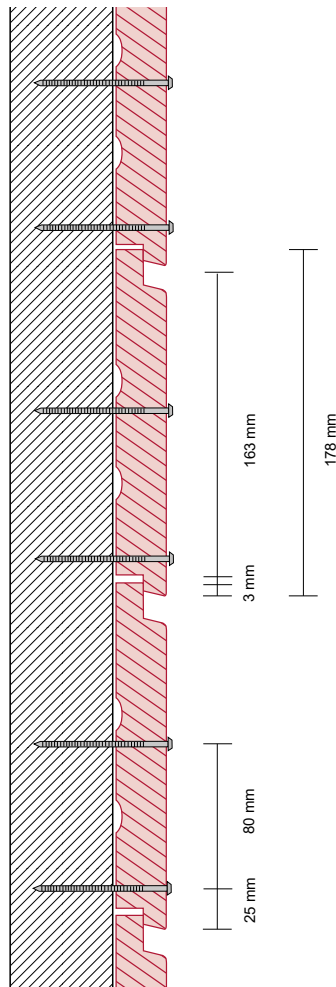

figuur 8

25 mm uit de onderzijde
80 mm daarboven*



**Canadian Channel
(178 x 18 mm):**

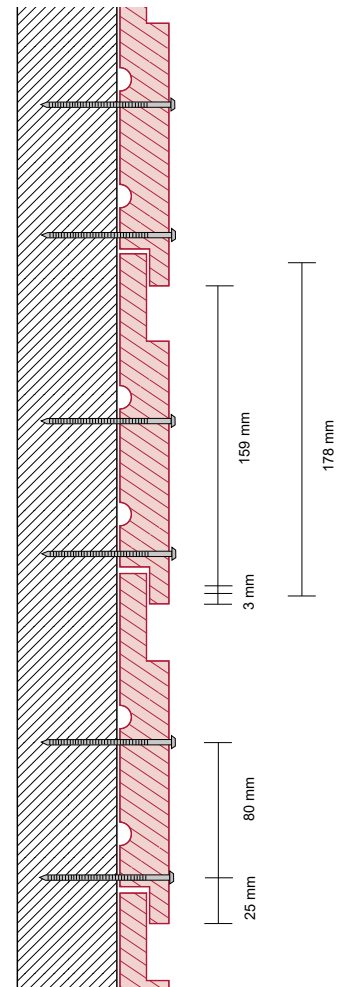

figuur 9

25 mm uit de onderzijde
80 mm daarboven*

Alleen verticaal toepassen

*Bij verticale verwerking eerste nagel op 45 mm vanuit onderkant plaatsen

Cape Cod

voor een houten gevel op kleur



Board and Batten:

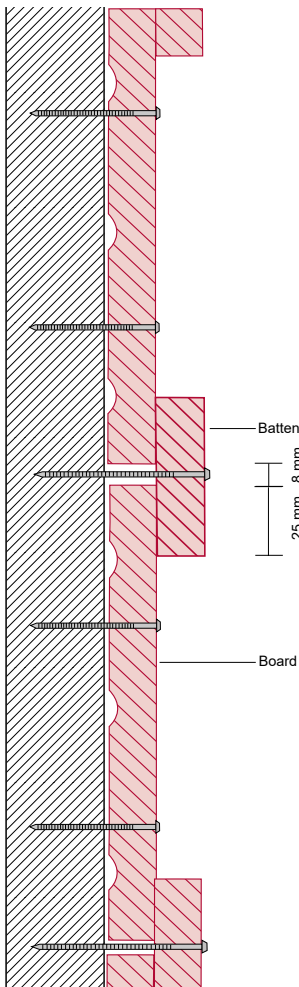

figuur 10

Battens van 64 mm in het midden. De Board met 2 bevestigingen 25 mm uit de kant*
Alleen verticaal toepassen



**Rhombus
open gevelprofiel:**

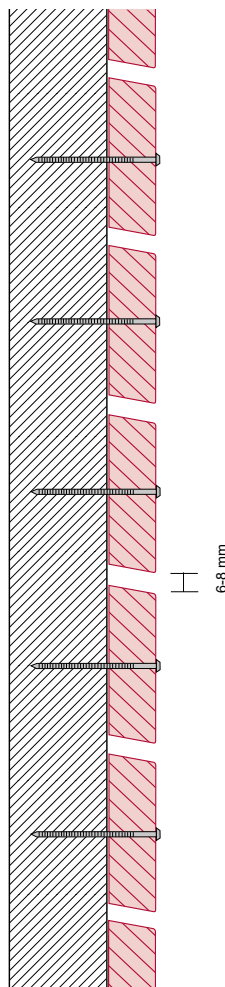

figuur 11

in het midden van het deel indien ≤ 65 mm, 2 bevestigingen 25 mm uit de kant indien > 65 mm*



Dubbele Rhombus:

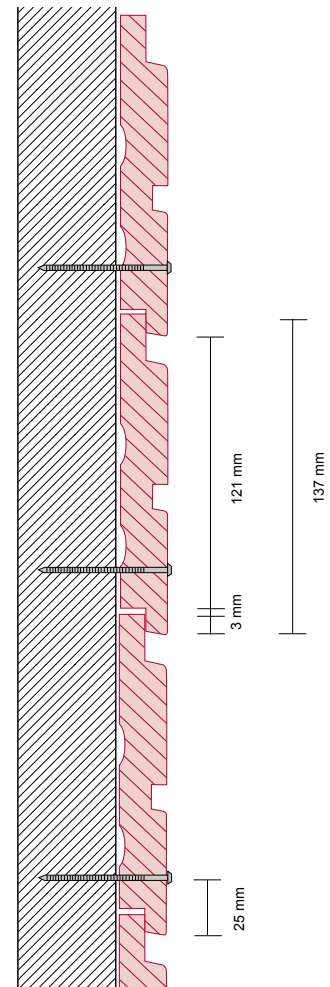

figuur 12

25 mm uit de onderzijde*

Vakantiewoningen Aan Noordzee
Sint Maartenszee



Met de verschillende profielen
die de Cape Cod collectie rijk is,
krijgt elk gebouw de gewenste
uitstraling

Cape Cod

voor een houten gevel op kleur

Onderhoudsinstructies

Gedurende de levensduur kan Cape Cod gevelbekleding een aantal natuurlijke eigenschappen vertonen die inherent zijn aan hout. Zulke eigenschappen kunnen worden verwacht en zijn afhankelijk van de omstandigheden van iedere installatie. Kleine imperfecties aan de lak, als resultaat van deze natuurlijke eigenschappen, vallen niet onder de Cape Cod garantie. Het is daarom belangrijk om de Cape Cod gevelbekleding regelmatig te inspecteren en de onderstaande aanbevelingen voor onderhoud op te volgen om aan de garantievoorwaarden te blijven voldoen.

1. Reiniging

Vuilaanslag heeft geen invloed op de lakkwaliteit, maar het verdient aanbeveling dit te reinigen om esthetische redenen. Indien de gevelbekleding wordt gereinigd, dient dit met een zeepoplossing en een zachte borstel te gebeuren. Afspoelen onder lage druk met een tuinslang. Gebruik geen hogedrukspuit. Hierdoor zal de lak beschadigen. Tevens zijn er verfreinigingsmiddelen verkrijgbaar, waarvan de gebruiksvorschriften dienen te worden opgevolgd. Voorkom watervlekken door opspattend water en zorg dat hemelwaterafvoeren van de Cape Cod panelen af gericht staan.

2. Schimmel en alg

Door de lucht aangevoerde schimmelsporen en alg kunnen zich hechten aan het oppervlak van de lak en zichtbare vlekken vormen. Schimmel en alg kunnen zich vormen op vochtige schaduwrijke plekken en vaak op west en noord gerichte zijden van het gebouw. Schimmel kan variëren in aanzicht maar is in de regel zwart van kleur. Schimmel en alg moeten

van de gevelbekleding worden verwijderd daar dit de eigenschappen van de lak kan beïnvloeden. Schade door alg en schimmel vallen buiten de garantie.

3. Blootlegging van het hout

Alhoewel de Cape Cod lak zeer duurzaam is, is het mogelijk dat door onachtzaamheid of andere factoren, na verloop van tijd een schilfer, deuk of kras in de lak komt, waardoor het onderliggende hout zichtbaar wordt. Zichtbaar hout biedt een mogelijkheid voor vocht om in het hout te dringen en kan resulteren in beschadiging van het laksysteem. Zichtbaar hout moet worden bijgewerkt met correctielak. Correctielak van Cape Cod kan worden besteld bij je Cape Cod leverancier. Het bijwerken dient zorgvuldig te gebeuren, het liefst met een penseel. Indien de correctielak op het lakoppervlak komt, kan dit een glansverschil veroorzaken, waardoor het nodig kan zijn, uit esthetische redenen, de hele wand over te schilderen.

4. Verkleuring

Voor Cape Cod gevelbekleding wordt de hoogste kwaliteit verkleuringsresistente 100% acrylaat watergedragen lak gebruikt die op de markt beschikbaar is. De kleuren worden gemengd in een eigen verflaboratorium. In tegenstelling tot veel concurrenten worden geen tinten gebruikt, maar worden gekleurde lakken die vanaf de verffabriek komen gemengd. Echter, lichte verkleuring zal voorkomen, speciaal op de zuid- en westzijde van het gebouw. Kleuren als rood en geel zullen het snelst een verkleuring vertonen. Verkleuring valt niet onder de garantie, immers, zelfs autolak verkleurt.



5. Natuurlijke hout eigenschappen

Cape Cod is gemaakt van echt hout en de stabiliteit van dit natuurlijke materiaal kan niet worden gegarandeerd. Iedere boom is anders qua structuur en densiteit. Gedurende de fabricage wordt geprobeerd om de natuurlijke hout eigenschappen zoveel mogelijk te minimaliseren. Alhoewel niet vaak, kunnen deze natuurlijke eigenschappen voorkomen. Deze zijn inherent aan alle houtsoorten, maar zullen de eigenschappen van de gevelbekleding niet beïnvloeden. Om esthetische redenen kunnen deze simpel worden bijgewerkt.

- Harsuittreding: Gedurende de fabricage van Cape Cod doet men het mogelijke om hars in het hout te laten kristalliseren, om zo eventuele harsuittreding te minimaliseren. Echter, het is mogelijk dat er lichte harsuittreding voorkomt, vooral gedurende de warme zomermaanden. De hars heeft echter geen invloed op de lak kwaliteit. Er kan voor worden gekozen om de hars te verwijderen met een zachte borstel en warm water met zeep. Harsuittreding valt niet onder de garantie.
- Kwastliff en raising grain: Ook wordt tijdens de fabricage van Cape Cod geprobeerd om zoveel mogelijk de kwasten en vezels te stabiliseren, echter het is mogelijk dat deze karakteristieken zich openbaren en dat is normaal. Gebruik Cape Cod correctielak om zichtbaar hout bij te werken conform punt 3 van deze onderhoudsinstructie. *

* Indien correctielak wordt gebruikt, zorg ervoor dat de lak niet is/ wordt blootgesteld aan vorst. De lak moet eerst worden getest op een monster om de kleur te vergelijken met de gevelbekleding op het gebouw. Cape Cod Wood Products B.V. is niet verantwoordelijk voor kleurverschillen veroorzaakt door vorst of door verkleuring van de originele gevelbekleding.

6. Reparaties en onderhoud

Gedurende de garantieperiode is het de verantwoordelijkheid van de eindgebruiker om eventuele krassen en/of beschadigingen direct na constatering te reinigen en met twee lagen Cape Cod lak te behandelen.

Regelmatige inspectie van de gevelbekleding op eventuele krassen en beschadigingen is vereist. Tevens dient de gevelbekleding ééns per twee jaar, of eerder indien vervuild door algen of zeezout (saltspray), te worden gereinigd met water en een mild schoonmaakmiddel. Een hogedrukreiniger mag niet worden gebruikt.

7. Reparaties en onderhoud semi-transparant

Voor onderhoud na de garantieperiode van acht jaar is er een verdunde lak beschikbaar om de kleur weer op te halen.

De onderhoudsvorschriften zijn gelijk aan de volledig dekkende producten van Cape Cod. Wanneer de semi-transparante lak moet worden bijgewerkt, dient extra voorzichtigheid te worden betracht om zeker te zijn dat het eindresultaat is wat er van verwacht wordt. Om er zeker van te zijn dat de kleur dicht bij de originele kleur komt, is het aan te raden een klein stukje (bij voorkeur uit het zicht) te lakken en goed te laten drogen voordat er verder wordt gegaan.

Cape Cod

voor een houten gevel op kleur

Woningen en boothuizen de Krijgsman
Muiden



Kijk voor meer
referentieprojecten op
www.capecodgevelbekleding.nl

Vakantiewoningen SoWhat
Texel



Zorgwoningen de Brink
Julianadorp



Cape Cod

voor een houten gevel op kleur

1 Garantie

- 1.1 De vennootschap naar Canadees recht Cape Cod Wood Sidings Inc., gevestigd te Bedford, Nova Scotia, Canada B4A 1A0, (hierna: "Cape Cod") garandeert dat de door Cape Cod fabrieksmatig aangebrachte lak op de door haar geleverde ruw-bezaagde gevelplanken en hulprofielen (hierna: "de Producten"):
- niet zal barsten, bladderen, schilferen of dat er blaasvorming zal optreden
 - niet zal verkalken
 - niet zal wegslijten en het onderliggende materiaal zal blootleggen; en, indien de Producten door Cape Cod verduurzaamd zijn behandeld;
 - er geen houtrot zal optreden
 - er geen aantasting zal optreden door termieten zulks gedurende een periode van 15 jaar na installatie van de Producten en voorts onder de hierna onder 3 genoemde voorwaarden.

2 Wijze van garantieverlening

- 2.1 Bij tijdige en correcte melding van het gebrek aan de lak of Product in geval van verduurzaamde Producten en bij gegrondbevinding van het gebrek door Cape Cod houdt de garantie het volgende in.
- Gedurende de eerste 6 jaar van de garantietermijn heeft Cape Cod de keuze ofwel zelf voor herstel van het gebrek zorg te dragen door middel van levering van lak en arbeidsuren ofwel de eindgebruiker schadeloos te stellen voor de voor het herstel van het gebrek benodigde lak en arbeidsuren. In geval van aantasting door houtrot of termieten, indien het Producten betreft die door Cape Cod verduurzaamd zijn behandeld, heeft Cape Cod de keuze om de aangetaste planken te vervangen door middel van levering en arbeidsuren, ofwel de eindgebruiker schadeloos te stellen voor arbeidsuren om de aangetaste planken te vervangen. In dit geval zal Cape Cod de benodigde planken leveren aan de eindverbruiker.
- 2.2 Gedurende de resterende garantietermijn van 9 jaar zal Cape Cod uitsluitend de benodigde lak leveren respectievelijk vergoeden, die nodig is voor het herstel van het gebrek. In geval van aantasting door houtrot of termieten, indien het Producten betreft die door Cape Cod verduurzaamd zijn behandeld, worden uitsluitend planken geleverd, die benodigd zijn voor het herstel van het gebrek. Arbeidsuren benodigd voor het herstel van het gebrek worden niet vergoed.
- 2.3 Door het voldoen aan deze verplichting is Cape Cod volledig gekwet van schadevergoeding. Zij is in geen geval tot verdere vergoeding van de schade verplicht.
- 2.4 De garantietermijn geldt vanaf de datum van installatie en wordt bij een eventueel garantiegeval niet verlengd.
- 2.5 Bij vervanging of bij het opnieuw lakken van defecte oppervlakten kan een kleurverschil optreden.

3 Voorwaarden

- 3.1 Deze garantie is van toepassing op de levering van Producten binnen Nederland
- 3.2 Deze garantie geldt op voorwaarde dat de Producten conform de Verwerkingsvoorschriften van Cape Cod zijn opgeslagen, gemonteerd en geïnstalleerd en zijn onderhouden volgens de Onderhoudsinstructies.
- 3.3 Daarnaast geldt de voorwaarde dat het gebrek aan de lak binnen één maand na constatering is gemeld bij Cape Cod respectievelijk haar vertegenwoordigers en gedetailleerd alle relevante informatie is verstrekt.
- 3.4 Uitsluitend aangetaste oppervlakten vallen onder deze garantie.

4 Uitsluitingen

- 4.1 Bloeden, schimmelen en het doorschijnen van kleur zijn geen defecten aan de lak en vallen derhalve niet onder deze garantie.
- 4.2 Kleurverschillen en kleine scheuren op de kwasten zijn een typisch gedrag van hout en vallen derhalve niet onder de garantie.
- 4.3 Verkleuring is een resultaat van een continu blootstelling van de lak aan UV stralen en is derhalve geen grond voor garantie.
- 4.4 Van buitenaf komende omstandigheden die Cape Cod niet kunnen worden aangerekend, zoals ondermeer aantasting van de lak door luchtvervuiling, vandalisme, krassen, zandstralen, schuren of schaven na installatie, brand, blikseminslag, storm, aardbevingen en hagel, maar ook beschadigingen als gevolg van niet dan wel onoordeelkundig onderhoud vallen buiten deze garantie.
- 4.5 Kleine beschadigingen of defecten dienen door de eigenaar zelf gerepareerd te worden.
- 4.6 Deze garantie geldt uitsluitend voor toepassingen in geventileerde gevels. Alle andere toepassingen kunnen invloed hebben op onze garantietermijn en voorwaarden en dienen vooraf te worden afgestemd en bevestigd.

5 Toepasselijk recht en geschillen

- 5.1 Op alle geschillen die ontstaan naar aanleiding van deze garantiebepalingen is Nederlands recht van toepassing en zullen, voor zover door de wet niet anders voorgeschreven, zijn onderworpen aan het oordeel van de vorderingen, al dan niet gelijktijdig, aanhangig te maken bij andere rechterlijke colleges die op grond van nationale of internationale rechtsregels bevoegd zijn van dergelijke vorderingen kennis te nemen.

*** Bedford (Canada) , 1 Januari 2014 ***

Cape Cod Sidings is a division of Marwood Ltd.

1 Garantie voor semi-transparant afgewerkte producten

- 1.1 De vennootschap naar Canadees recht Cape Cod Wood Sidings Inc., gevestigd te Bedford, Nova Scotia, Canada B4A 1A0, (hierna: "Cape Cod") garandeert dat de door Cape Cod fabrieksmatig aangebrachte semi-transparante lak op de door haar geleverde ruw-bezaagde gevelplanken en hulpprofielen (hierna: "de Producten"):
- niet zal barsten, bladderen, schilferen of dat er blaasvorming zal optreden;
 - niet zal verkalken
 - niet zal wegslijten en het onderliggende materiaal zal blootleggen; en, indien de Producten door Cape Cod verduurzaamd zijn behandeld;
 - er geen houtrot zal optreden
 - er geen aantasting zal optreden door termieten
- zulks gedurende een periode van 8 jaar na installatie van de Producten en voorts onder de hierna onder 3 genoemde voorwaarden.

2 Wijze van garantieverlening

- 2.1 Bij tijdige en correcte melding van het gebrek aan de lak of Product in geval van verduurzaamde Producten en bij gegrondbevinding van het gebrek door Cape Cod houdt de garantie het volgende in.
- Gedurende de eerste 3 jaar van de garantietermijn heeft Cape Cod de keuze ofwel zelf voor herstel van het gebrek zorg te dragen door middel van levering van lak en arbeidsuren ofwel de eindgebruiker schadeloos te stellen voor de voor het herstel van het gebrek benodigde lak en arbeidsuren. In geval van aantasting door houtrot of termieten, indien het Producten betreft die door Cape Cod verduurzaamd zijn behandeld, heeft Cape Cod de keuze om de aangetaste planken te vervangen door middel van levering en arbeidsuren, ofwel de eindgebruiker schadeloos te stellen voor arbeidsuren om de aangetaste planken te vervangen. In dit geval zal Cape Cod de benodigde planken leveren aan de eindverbruiker.
- 2.2 Gedurende de resterende garantietermijn van 5 jaar zal Cape Cod uitsluitend de benodigde lak leveren respectievelijk vergoeden, die nodig is voor het herstel van het gebrek. In geval van aantasting door houtrot of termieten, indien het Producten betreft die door Cape Cod verduurzaamd zijn behandeld, worden uitsluitend planken geleverd, die benodigd zijn voor het herstel van het gebrek. Arbeidsuren benodigd voor het herstel van het gebrek worden niet vergoed.
- 2.3 Door het voldoen aan deze verplichting is Cape Cod volledig gekwet van schadevergoeding. Zij is in geen geval tot verdere vergoeding van de schade verplicht.
- 2.4 De garantietermijn geldt vanaf de datum van installatie en wordt bij een eventueel garantiegeval niet verlengd.
- 2.5 Bij vervanging of bij het opnieuw lakken van defecte oppervlakten kan een kleurverschil optreden.

3 Voorwaarden

- 3.1 Deze garantie is van toepassing op de levering van Producten binnen Nederland
- 3.2 Deze garantie geldt op voorwaarde dat de Producten conform de Verwerkingsvoorschriften van Cape Cod zijn opgeslagen, gemonteerd en geïnstalleerd en zijn onderhouden volgens de Onderhoudsinstructies.
- 3.3 Daarnaast geldt de voorwaarde dat het gebrek aan de lak binnen één maand na constatering is gemeld bij Cape Cod respectievelijk haar vertegenwoordigers en gedetailleerd alle relevante informatie is verstrekt.
- 3.4 Uitsluitend aangetaste oppervlakten vallen onder deze garantie.

4 Uitsluitingen

- 4.1 Bloeden, schimmelen en het doorschijnen van kleur zijn geen defecten aan de lak en vallen derhalve niet onder deze garantie.
- 4.2 Kleurverschillen en kleine scheuren op de kwasten zijn een typisch gedrag van hout en vallen derhalve niet onder de garantie.
- 4.3 Verkleuring door weersinvloeden zijn een normaal verschijnsel bij semi-transparante lakken en vallen derhalve niet onder de garantie.
- 4.4 Variaties kunnen per plank voorkomen door de natuurlijke houtstructuur en het effect van ruwe bezaging en de semi-transparante lak. Dit is de charme van hout en zo bedoeld. Dit valt derhalve onder geen enkele garantie.
- 4.5 Semi-transparante lak is gevoeliger voor UV straling dan dekkende lak. Derhalve moet worden verwacht dat verkleuring en kwaliteit aan de zuidelijke zijden van het gebouw sneller zullen worden beïnvloed dan aan andere zijden.
- 4.6 Van buitenaf komende omstandigheden die Cape Cod niet kunnen worden aangerekend, zoals ondermeer aantasting van de lak door luchtvervuiling, vandalisme, krassen, zandstralen, schuren of schaven na installatie, brand, blikseminslag, storm, aardbevingen en hagel, maar ook beschadigingen als gevolg van niet dan wel onoordeelkundig onderhoud vallen buiten deze garantie.
- 4.7 Kleine beschadigingen of defecten dienen door de eigenaar zelf gerepareerd te worden.
- 4.8 Deze garantie geldt uitsluitend voor toepassingen in geventileerde gevels. Alle andere toepassingen kunnen invloed hebben op onze garantietermijn en voorwaarden en dienen vooraf te worden afgestemd en bevestigd.

5 Toepasselijk recht en geschillen

- 5.1 Op alle geschillen die ontstaan naar aanleiding van deze garantiebepalingen is Nederlands recht van toepassing en zullen, voor zover door de wet niet anders voorgeschreven, zijn onderworpen aan het oordeel van de vorderingen, al dan niet gelijktijdig, aanhangig te maken bij andere rechterlijke colleges die op grond van nationale of internationale rechtsregels bevoegd zijn van dergelijke vorderingen kennis te nemen.



www.capecodgevelbekleding.nl

CCA21-122024

De informatie in deze brochure kan in de tussentijd gewijzigd zijn. Daarom kunnen aan de inhoud van deze brochure geen rechten worden ontleend. Je vindt de meest actuele versie van onze brochure(s) steeds op onze website (www.capecodgevelbekleding.nl).



ISO 9001

HOUT | HPL | METAAL | STEEN

another  **Plastica** product

Cape Wood Products B.V. | Industrieweg 92 | 5145 PW Waalwijk | Postbus 180 | 5140 AD Waalwijk
Tel. +31(0)416 67 24 00 | info@plastica.nl | www.plastica.nl